

ANEXO I

5.6 Gerir Doação de Bens Inservíveis

Autor: EGPTAI
Versão: 1.0
Descrição:

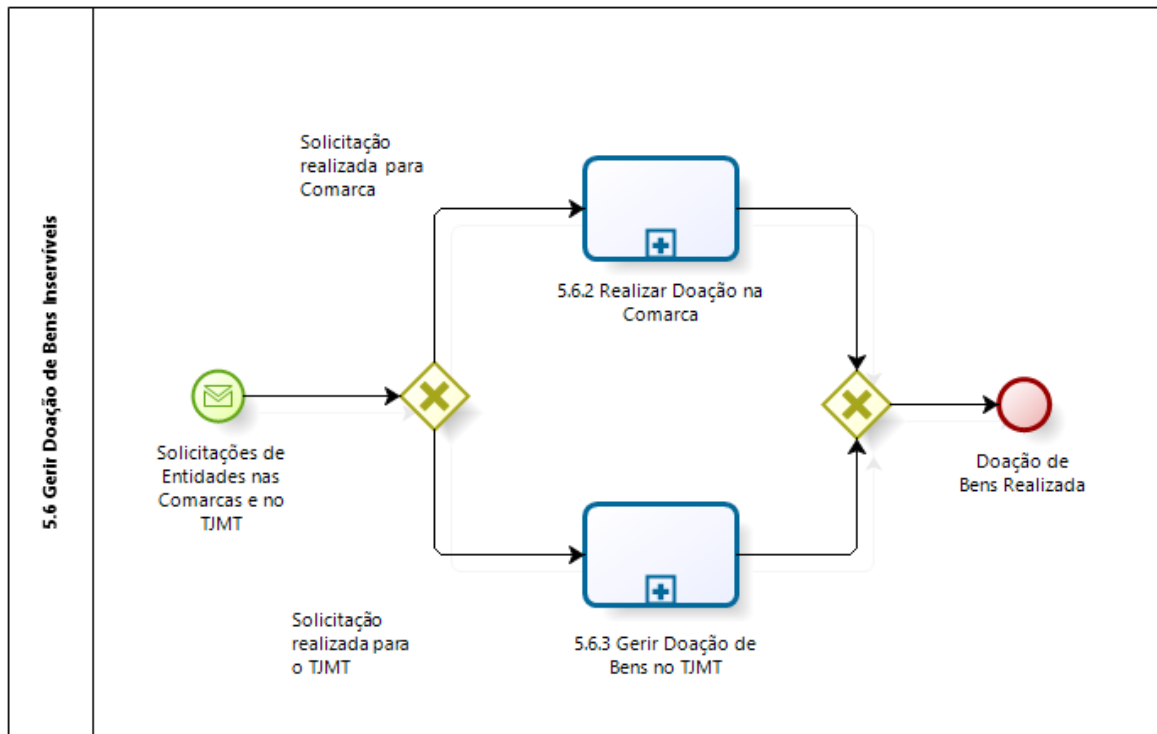

ANEXO II

5.6.2 Realizar Doação na Comarca

Autor: EGPTAI
Versão: 1.0
Descrição:

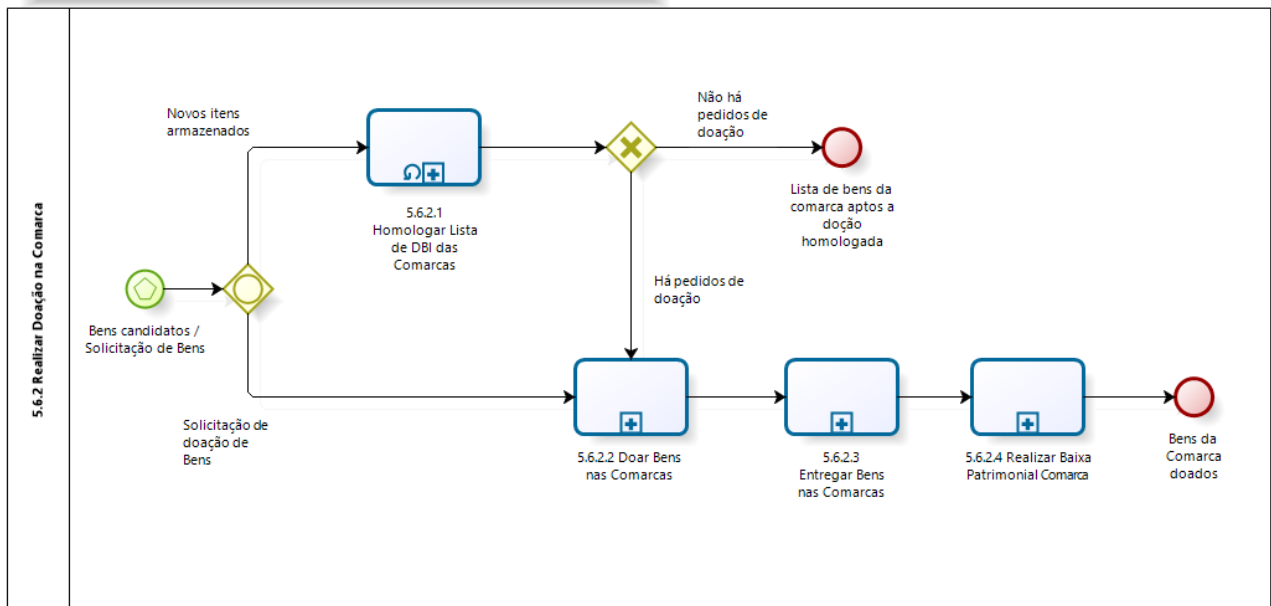

ANEXO III

5.6.3 Gerir Doação de Bens no TJMT

Autor: EGPTAI
Versão: 1.0
Descrição:

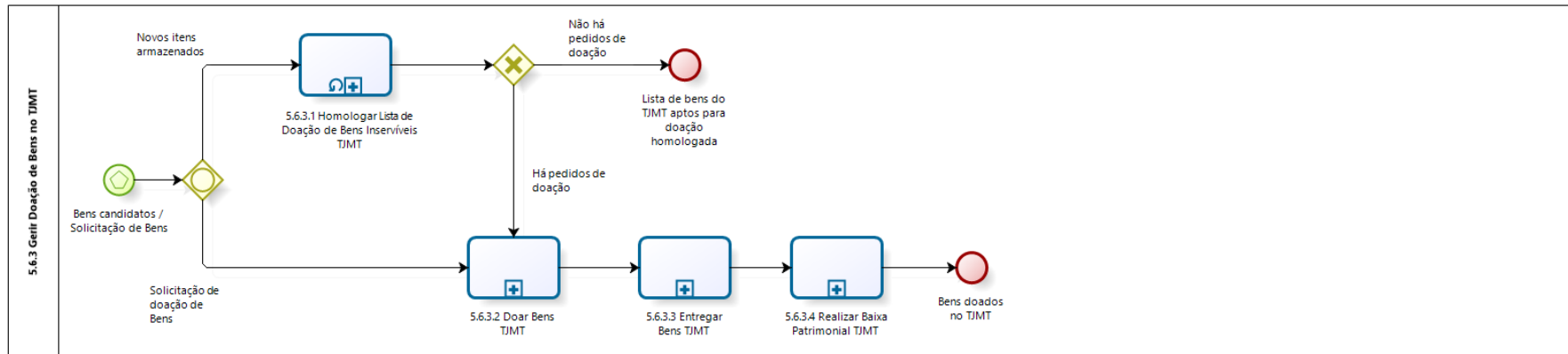

ANEXO IV

ANEXO VI

5.6.2.3 Entregar Bens nas Comarcas

Autor: 5841

Versão: 1.0

Descrição:

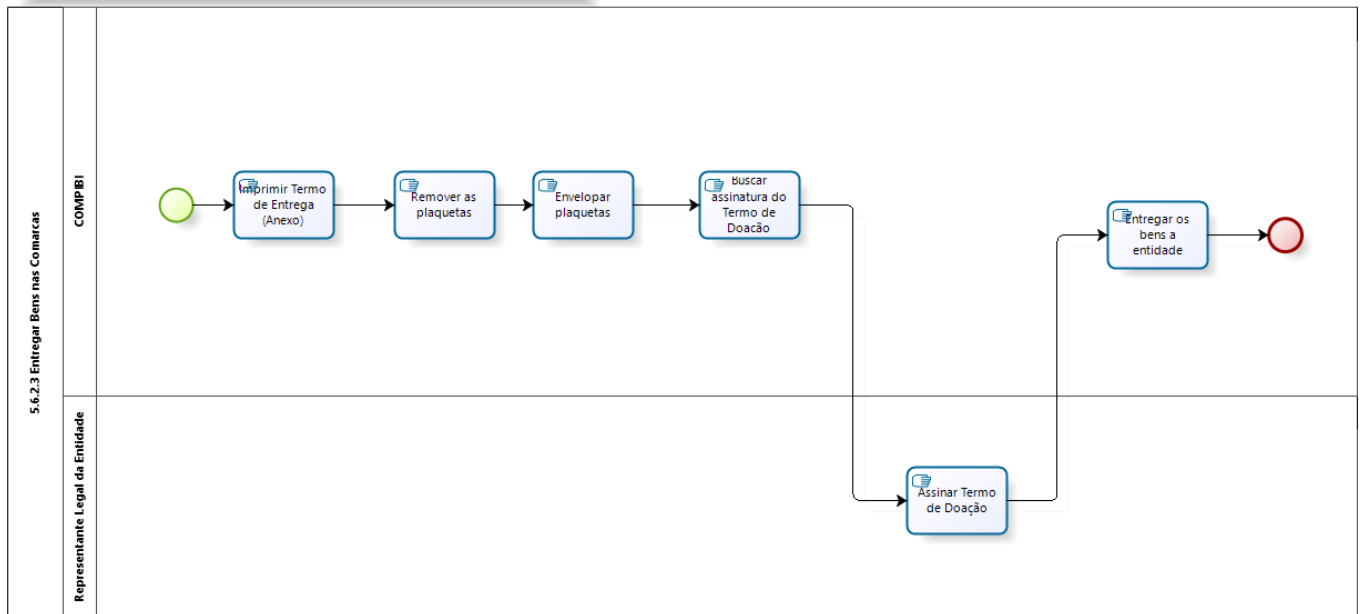

ANEXO VII

5.6.2.4 Realizar Baixa Patrimonial Comarca

Autor: EGPTAI
Versão: 1.0
Descrição:

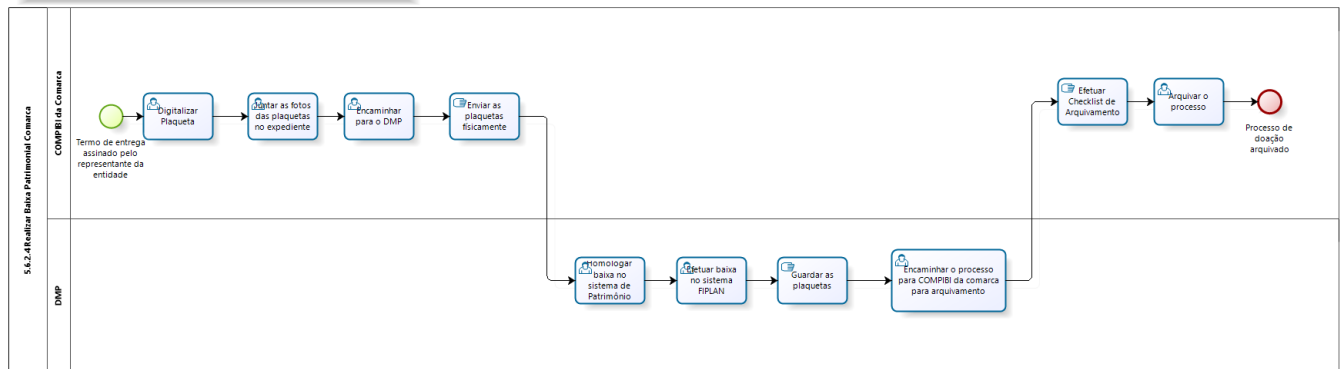

ANEXO X

5.6.3.3 Entregar Bens TJMT
Autor: 36096
Versão: 1.0
Descrição:

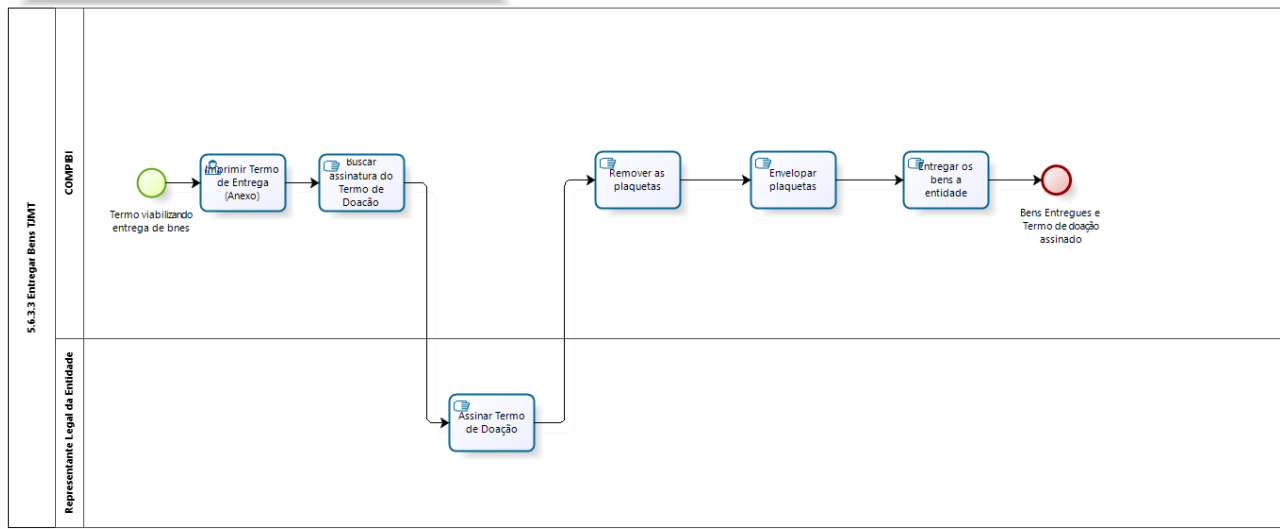

ANEXO XI

5.6.3.4 Realizar Baixa Patrimonial TJMT

Autor: EGPTAI
Versão: 1.0
Descrição:

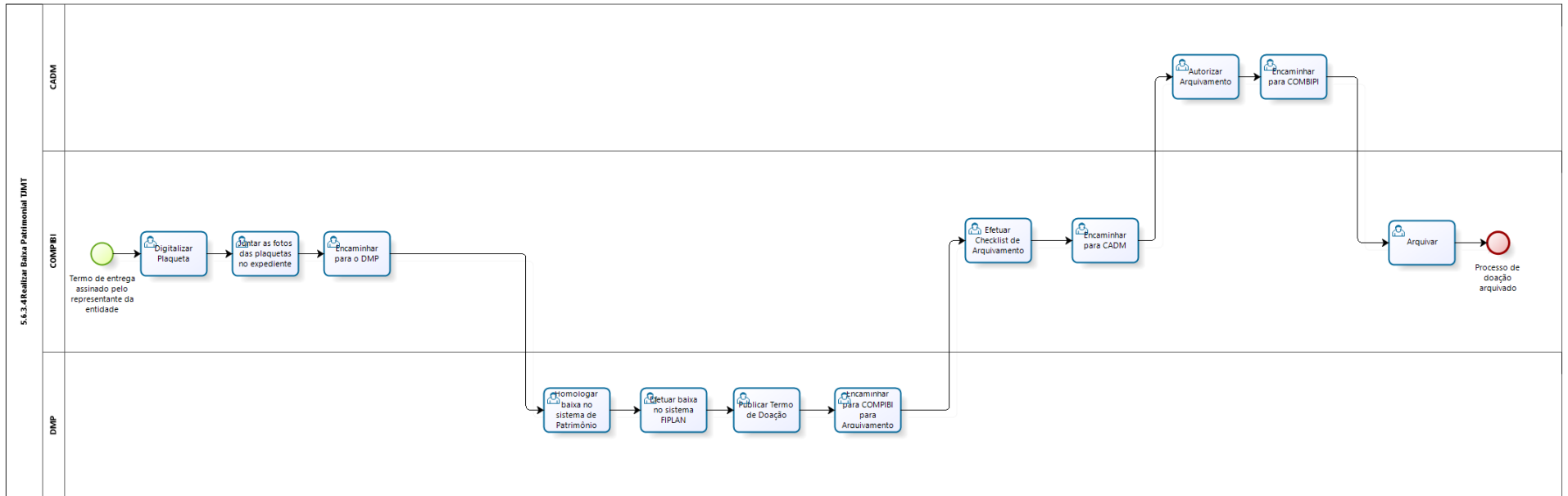

ANEXO XII

Tratar Exceções

Autor: EGPTAI
Versão: 1.0
Descrição:

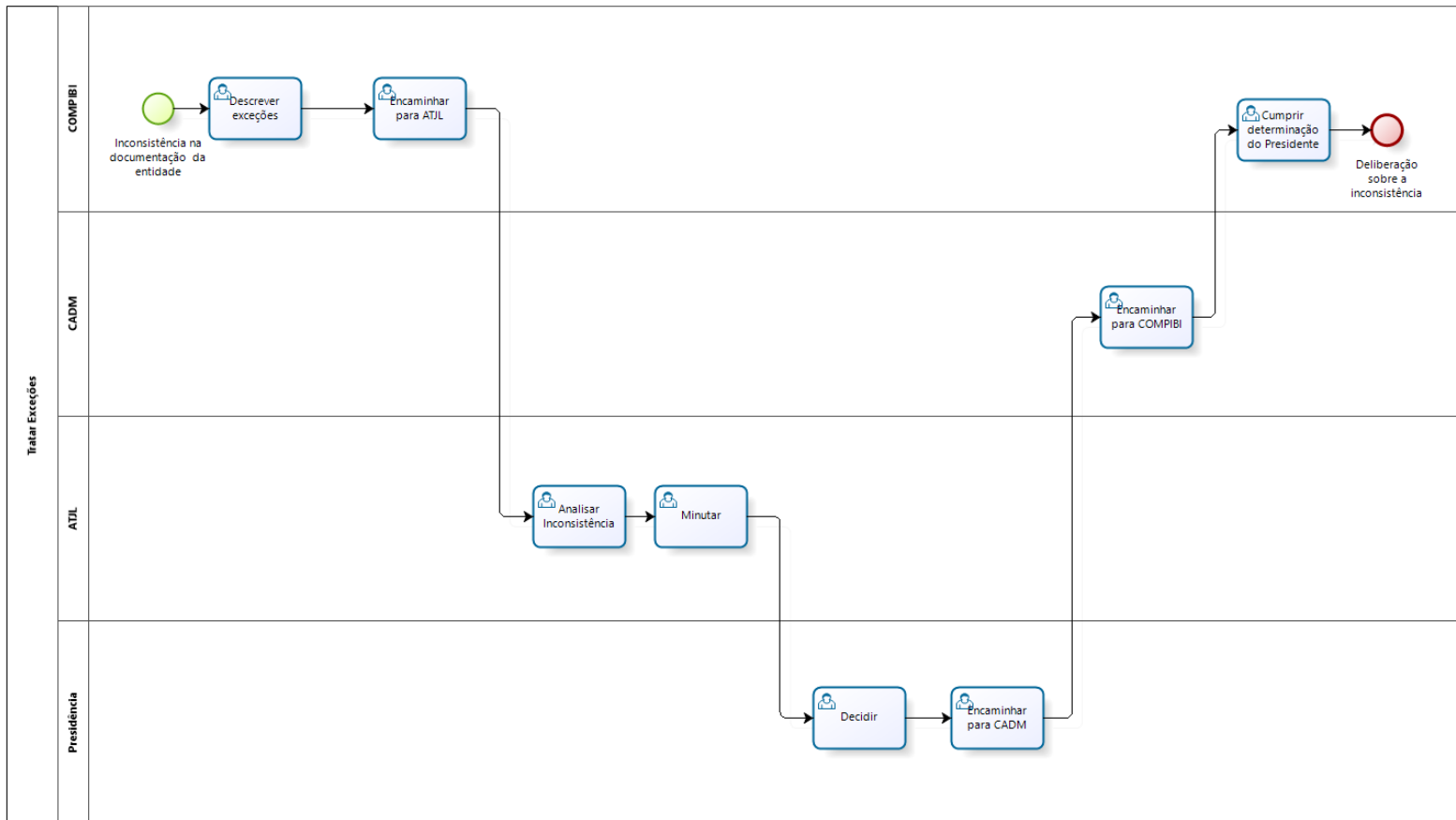

ANEXO XIII

Verificar Documentação de Entidade

Autor: EGPTAI
Versão: 1.0
Descrição:

